

C.A.P

MÉTIER S DE LA MODE – VÊTEMENT FLOU

EP2 - Mise en œuvre de la fabrication de tout ou partie
d'un vêtement

SESSION 2017

Coefficient : 10
Durée de l'épreuve : 16 heures

Le sujet est composé de :

- une page de garde 1/14
- sommaire 2/14
- un dossier sujet S. 3/14 à 4/14
- un dossier technique DT. 5/14 à 12/14
- un dossier réponses DR. 13/14 à 14/14

Dès que le sujet vous est remis, assurez-vous qu'il est complet.

Compétences terminales évaluées :

C2.3 : Régler, mettre en œuvre et maintenir en état les matériels.

C2.4 : Appliquer une organisation au poste de travail.

C3.1 : Effectuer les opérations de coupe et d'entoilage.

C3.3 : Réaliser les opérations d'assemblage, de montage, de finition et de repassage.

Calculatrice autorisée, conformément à la circulaire n° 99-186 du 16 novembre 1999.

CAP Métiers de la Mode – Vêtement flou	Code : 17-025	Session 2017	
ÉPREUVE : EP2 : Mise en œuvre de la fabrication de tout ou partie d'un vêtement	Durée : 16 h	Coefficient : 10	1/14

SOMMAIRE

DOSSIER SUJET

Présentation S. 3/14

Travail demandé S. 4/14

DOSSIER TECHNIQUE

Croquis, description DT. 5/14

Nomenclature DT. 6/14

Plan de coupe tissu DT. 7/14

Gamme de montage DT. 8/14 à 11 /14

La planche patron DT. 12/14

DOSSIER RÉPONSES

Fiche de conformité DR. 13/14

Étiquette d'anonymat DR. 14/14

À RENDRE

La fiche de conformité DR. 13/14

Le produit réalisé

PRÉSENTATION

Mise en situation :

Symbole de féminité par excellence, la jupe est une tendance incontournable. Cette année, associée à un top, elle complète la tenue des hôtes pour le salon du chocolat. Les organisateurs font appel à la société L.A. CONFECTION pour décliner, sous plusieurs formes et divers coloris, un modèle asymétrique.

Après présentation des différentes propositions de la styliste, un modèle bicolore est retenu. L'agent du bureau d'études est chargé de réaliser le prototype de la jupe COQUELICOT à l'aide du dossier technique en respectant les délais impartis et les règles d'hygiène, de sécurité et d'ergonomie.

Vêtement support de l'évaluation : JUPE COQUELICOT



TRAVAIL DEMANDÉ

À l'aide du matériel mis à disposition et du dossier technique DT. 5/14 à 11/14 :

- 1/ positionner les éléments du patron sur les matières d'œuvre DT. 7/14 ;
- 2/ procéder à la coupe du vêtement en respectant les règles de sécurité ;
- 3/ régler et mettre en œuvre les matériels en appliquant les règles de sécurité DT. 8/14 ;
- 4/ procéder aux opérations d'assemblage, de montage de finition et de repassage de la jupe en respectant les règles de sécurité et d'ergonomie DT. 8/14 à 11/14 ;
- 5/ vérifier la conformité des opérations DR. 13/14.

Nota : les opérations 1, 2, et 3 sont à évaluer en cours d'épreuve, fiche : C. 2/6.

CAP Métiers de la Mode – Vêtement flou	Sujet	Code : 17-025	ÉPREUVE : EP2 : Mise en œuvre de la fabrication de tout ou partie d'un vêtement	S. 4/14
---	-------	---------------	---	---------

DOSSIER TECHNIQUE

Description de la Jupe COQUELICOT :

Jupe d'été courte réalisée en bi-matière, de qualité prêt à porter.
La jupe est structurée de découpes au devant et au dos. L'empiècement est doublé et surpiqué.
Les poches cavalières sur les côtés donnent un style décontracté.

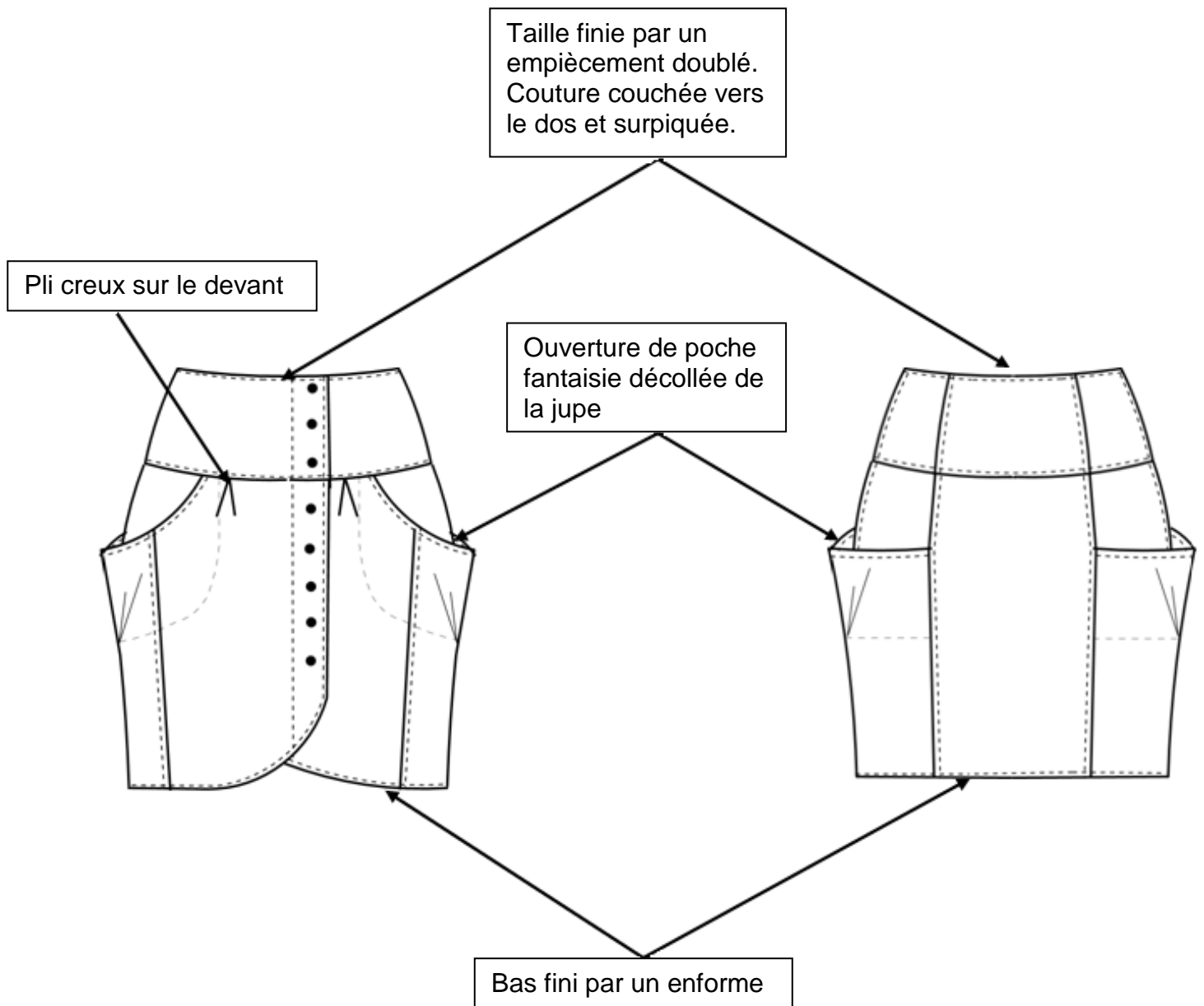

CAP Métiers de la Mode – Vêtement flou	Dossier technique	Code : 17-025	ÉPREUVE : EP2 : Mise en œuvre de la fabrication de tout ou partie d'un vêtement	DT. 5/14
---	----------------------	---------------	---	----------

Jupe COQUELICOT - Nomenclature

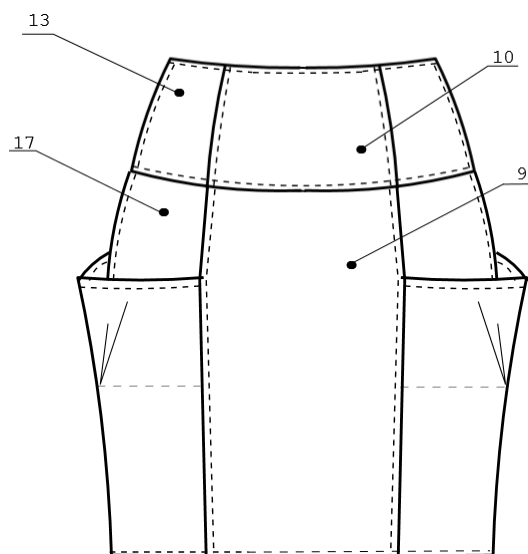
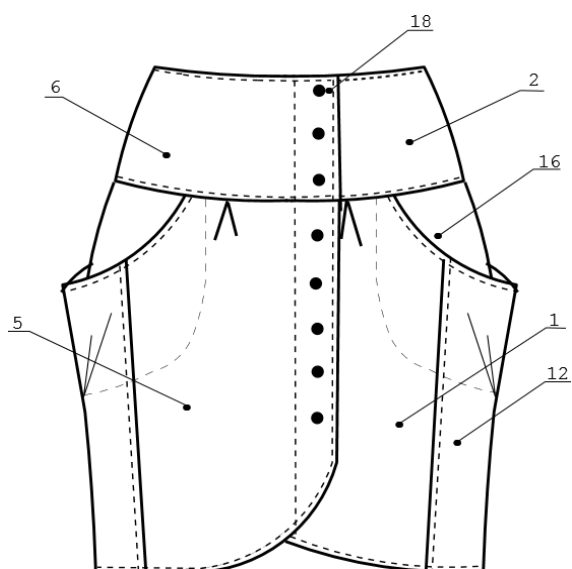

18	8	Bouton	Plastique	Ø 15 mm
17	2	Entrée de poche dos	Sergé imprimé	
16	2	Entrée de poche devant		
15	2	Fond de poche	Sergé uni	
14	1	Empiècement dos (dessous)		
13	2	Empiècement côté dos (dessus)		
12	2	Découpe poche dos devant		
11	1	Enforme bas dos		
10	1	Empiècement dos (dessus)		
9	1	Dos		
8	1	Enforme devant droit		
7	1	Empiècement devant droit (dessous)		
6	1	Empiècement devant droit (dessus)		
5	1	Devant droit	Sergé imprimé	
4	1	Enforme devant gauche	Sergé uni	
3	1	Empiècement devant gauche (dessous)		
2	1	Empiècement devant gauche (dessus)		
1	1	Devant gauche	Sergé imprimé	
Rp	Nb	Désignation	Matières	Renseignements

CAP Métiers de la Mode – Vêtement flou	Dossier technique	Code : 17-025	ÉPREUVE : EP2 : Mise en œuvre de la fabrication de tout ou partie d'un vêtement	DT. 6/14
---	----------------------	---------------	---	----------

PLAN DE COUPE

(à titre informatif)

Placement tissu imprimé

Laize 150

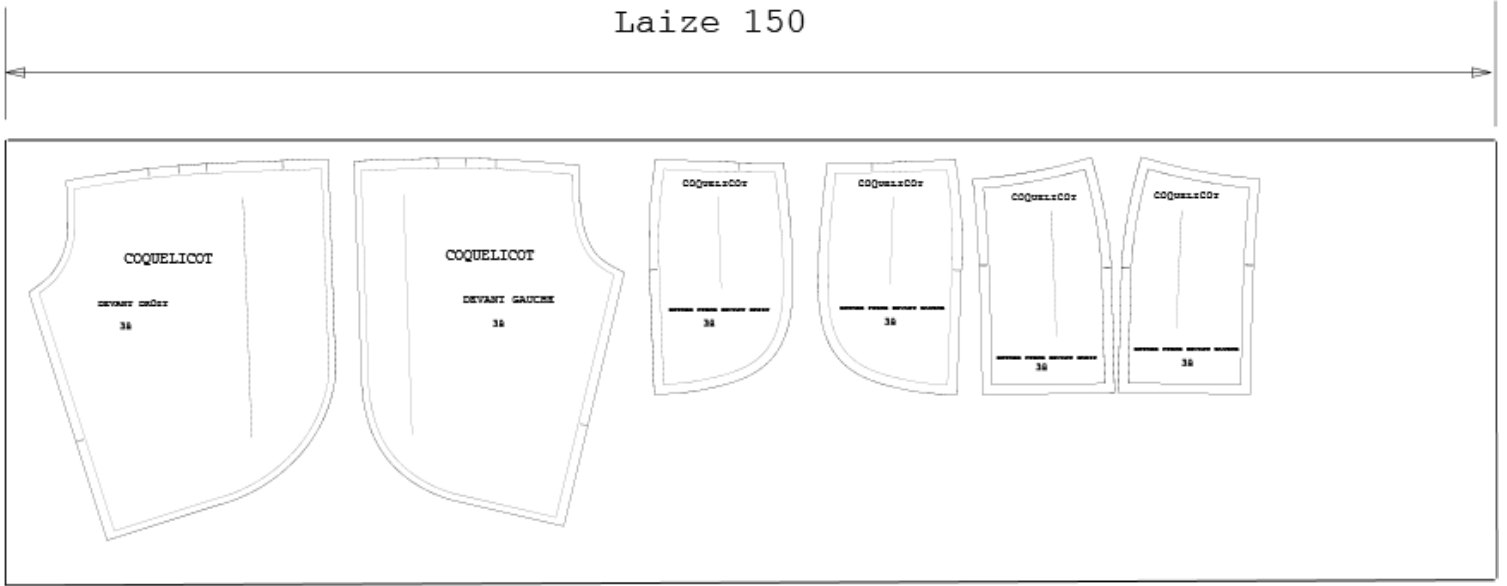

Placement tissu uni

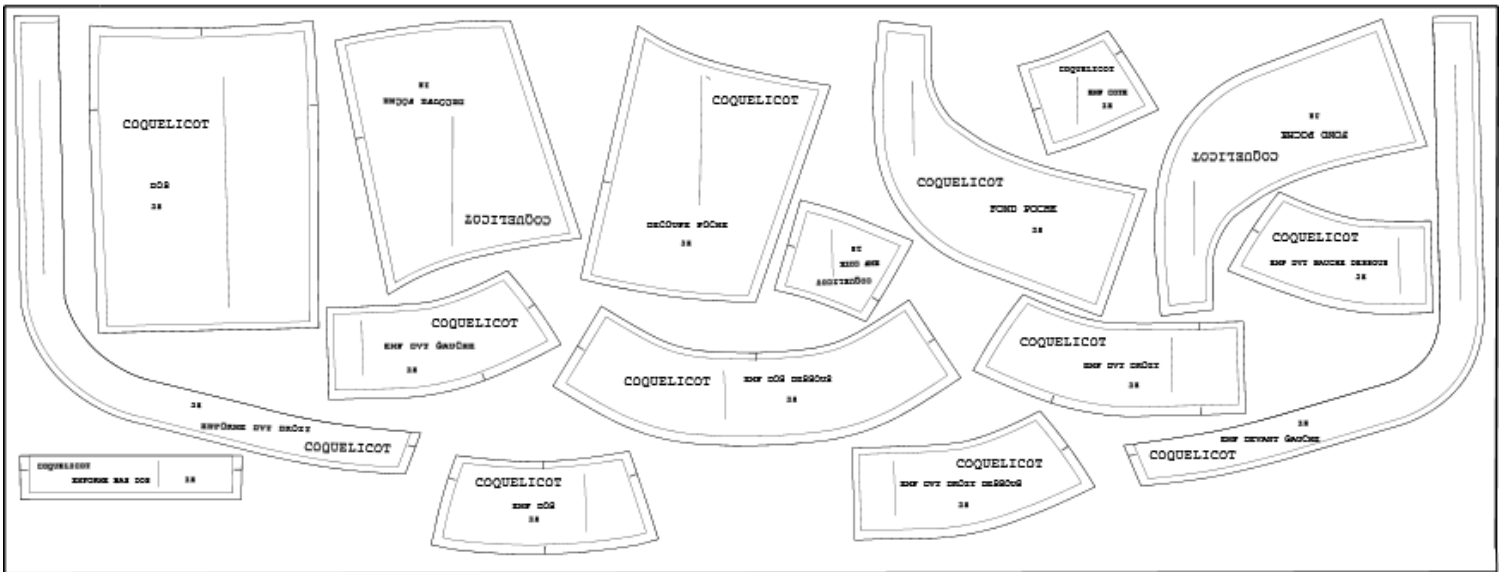

GAMME DE MONTAGE

PRODUIT : JUPE COQUELICOT

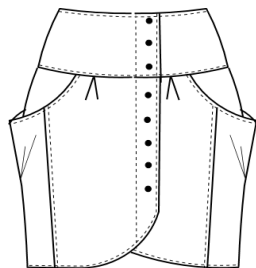

MATÉRIELS UTILISÉS :

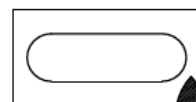
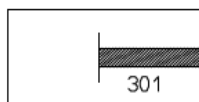





Densité du point 301 : 4 pts / cm

Votre travail est à contrôler à chaque opération.

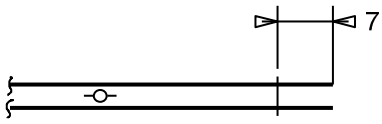
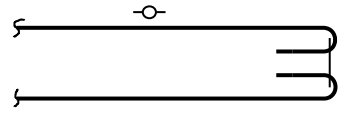
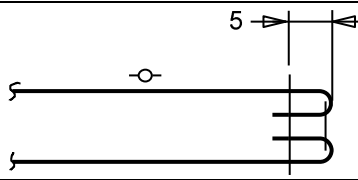
**Matière : Coton sergé imprimé
Coton sergé uni " jeans "**

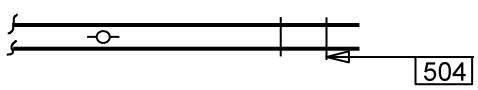
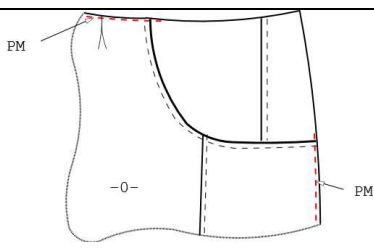
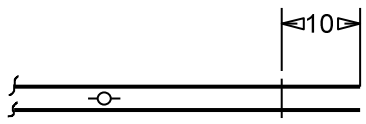
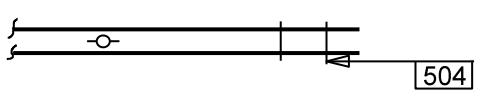
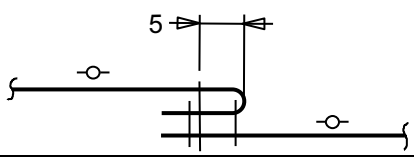
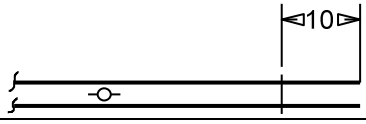
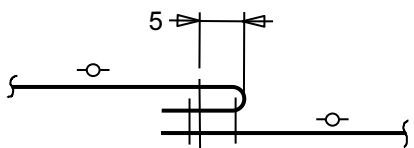
N°	OPÉRATIONS	SCHÉMAS	RENSEIGNEMENTS
1	Assembler : Plis creux sur les devants.		Cran / cran Sur 35mm
2	Assembler : Devant et découpe poche dos devant.		A la paire Cran / cran
3	Assembler : Côté entrée de poche devant et entrée de poche dos.		Cran / cran A la paire
4	Surfiler : Assemblages N°2 et N°3.		Attention au sens du surfilage.
5	Repasser : Assemblages N°2 et N°3.		Coutures couchées vers le dos.
6	Repasser : Plis creux.		Sur hauteur de l'assemblage.
7	Surpiquer : Assemblages N°2 et N°3.		Coutures couchées vers le dos.

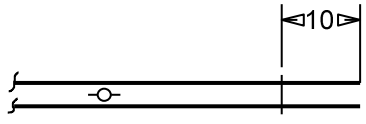
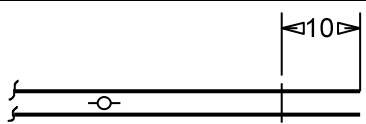
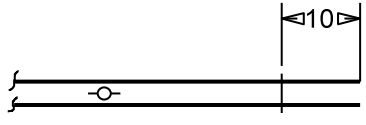
8	Coulisser : Fond de poche avec devant.		
9	Cranter :		Arrondis de l'ouverture poche.
10	Repasser : Bord de poche.		
11	Surpiquer : Bord de poche.		
12	Assembler : Sac de poche.		
13	Surfiler : Assemblage précédent.		
14	Fixer : Fond de poche au côté, la taille et le pli creux.		Piqûre de maintien à 5mm. (PM) Bord poche / cran.
15	Assembler : Découpe côté avec dos.		Haut poche / cran
16	Surfiler : Assemblage précédent.		Couture couchée vers le milieu dos.
17	Surpiquer : Assemblage précédent.		Couture couchée vers le milieu dos.
18	Assembler : Les dessus empiècements entre eux. (4)		
19	Surpiquer : Les empiècements du dessus.		Couture couchée vers le milieu dos.

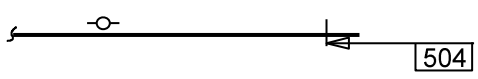
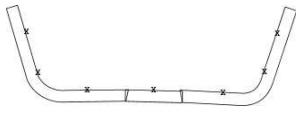
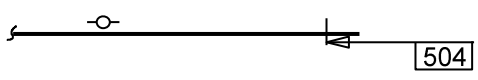
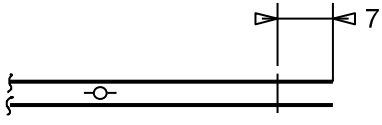
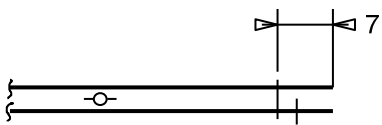
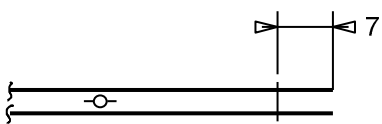
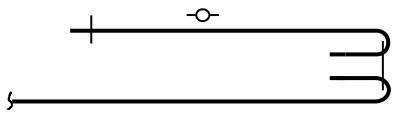
20	Assembler : L'empècement dessus sur la jupe.		Crans / crans En raccordant les coutures
21	Assembler : Les dessous empècements entre eux.		
22	Assembler : Les enformes devant avec l'enforme bas dos.		Cran / cran
23	Repasser : L'enforme. L'empècement dessous.		Couture ouverte.
24	Surfiler : Enforme.		
25	Surfiler : Bas empècement dessous.		
26	Coulisser : Enforme sur jupe.		Attention la couture de l'assemblage de l'empècement est couchée vers le haut. Coutures / coutures
27	Assembler : Dessous empècement avec bord enforme.		
28	Assembler : Dessous et dessus empècement à la taille.		Couture de l'assemblage précédent couchée vers l'empècement.
29	Dégarnir et retourner.		
30	Repasser.		Le contour de la jupe.

31	<p>Surpiquer : Le tour de la jupe.</p>		<p>Enforme et empiècement. Début piqûre à la taille sur un côté.</p>
32	<p>Rabattre : Empiècement.</p>		<p>Début et fin à la surpiqûre de l'enforme.</p>
33	<p>Surpiquer : Enforme milieu devant à distance.</p>		<p>Début et fin à la surpiqûre existante.</p>
34	<p>Fixer : Enforme aux coutures</p>		<p>Point main.</p>
35	<p>Contrôler, couper les fils.</p>		
36	<p>Repassage final.</p>		
37	<p>Piquer étiquette sur le bas droit de la jupe.</p>		
38	<p>Mettre sur cintre + fermer jupe avec une épingle.</p>		

Planche patrons tissu

CAP Métiers de la Mode – Vêtement flou	Dossier technique	Code : 17-025	ÉPREUVE : EP2 : Mise en œuvre de la fabrication de tout ou partie d'un vêtement	DT. 12/14
---	----------------------	---------------	---	-----------

NE RIEN ÉCRIRE DANS CETTE PARTIE

FICHE DE CONFORMITÉ

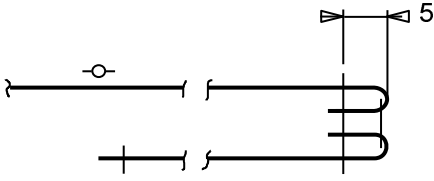
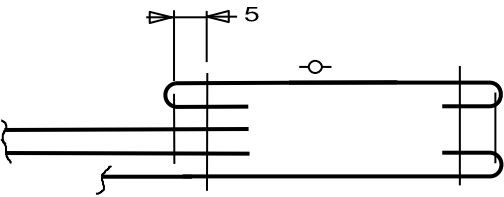
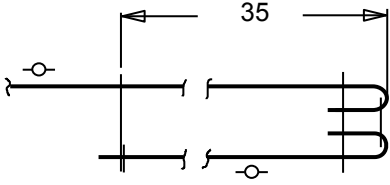
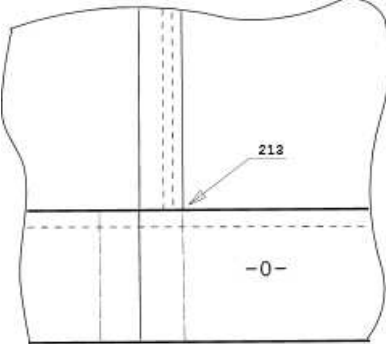
Jupe COQUELICOT				
Points de contrôle	Critères de qualité	tolérance	Conforme	Non conforme
Sur l'envers : surfils	Réglage Bord net Endroit apparent	0 0 0		
Assemblages :	Profondeur plis Entrée poche Fond de poche Découpe devant Découpe dos Enforme Empiècement dessous	+ / 1 mm + / 1 mm + / 1 mm + / 1 mm + / 1 mm + / 1 mm + / 1 mm		
Sur endroit Empiècement	Hauteur droite / gauche Symétries des angles Coulissage Raccords coutures Montage Raccords coutures Raccords surpiqûres Rabattage	+ / 1 mm + / 1 mm + / 1 mm + / 1 mm + / 1 mm + / 1 mm + / 1 mm 0		
Poches	Coulissage Surpiquages Symétrie arrondis	+ / 1 mm 0 + / 1 mm		
Enforme	Régularité coulissage Raccord couture bas	+ / 1 mm + / 1 mm		
Devant	Boutonnage droite/gauche Surpiqûre tour jupe Surpiqûre à distance.	0 + / 1 mm 0		
Réglage du point	Nouage, longueur	0		



CAP Métiers de la Mode – Vêtement
Flou

Dossier
réponse

Code : 17-025

ÉPREUVE : EP2 : Mise en œuvre
de la fabrication de tout ou partie
d'un vêtement

DR. 13/14

DANS CE CADRE	Académie :	Session :
	Examen :	Série :
	Spécialité/option :	Repère de l'épreuve :
	Epreuve/sous épreuve :	
	NOM :	
	(en majuscule, suivi s'il y a lieu, du nom d'épouse)	
NE RIEN ÉCRIRE	Prénoms :	N° du candidat <input type="text"/>
	Né(e) le :	(le numéro est celui qui figure sur la convocation ou liste d'appel)
	Appréciation du correcteur	
<input type="text" value="Note :"/>		

Il est interdit aux candidats de signer leur composition ou d'y mettre un signe quelconque pouvant indiquer sa provenance.

Etiquette anonymat

ligne bas de vêtement

ligne de couture de l'étiquette d'anonymat

CAP Métiers de la Mode – Vêtement flou	Dossier réponse	Code : 17-025	EPREUVE : EP2 : Mise en œuvre de la fabrication de tout ou partie d'un vêtement	DR. 14/14
---	--------------------	---------------	---	-----------